

**RW 414**

**RW 464**

Холодильник для хранения вина



**ru Содержание**

Указания по безопасности и предупреждения	3	Размещение бутылок	12
Указания по утилизации	4	Практические советы по хранению вина	12
Объем поставки	4	Температура, благоприятная для питья	13
Установка бытового прибора	5	Специальное оснащение	13
Температура окружающей среды и вентиляция	5	Выключение прибора и вывод его из эксплуатации	14
Подключение бытового прибора	6	Размораживание	14
Знакомство с бытовым прибором	7	Чистка прибора	14
Включение бытового прибора	9	Неприятные запахи	15
Выбор языка сообщений	9	Освещение (на светодиодах)	15
Как установить единицу измерения температуры	9	Как экономить электроэнергию	16
Установка температуры	9	Рабочие шумы	16
Специальные функции	10	Самостоятельное устранение мелких неисправностей	17
Предупредительная функция	11	Сервисная служба	18
Полезный объем	11		

## Указания по безопасности и предупреждения

### Прежде чем ввести прибор в эксплуатацию

Внимательно прочтите инструкцию по монтажу и эксплуатации! В ней содержится важная информация по установке, использованию и техническому обслуживанию прибора.

Изготовитель не несет никакой ответственности за последствия, если Вы не соблюдали указания и предупреждения, приведенные в инструкции по эксплуатации. Сохраните всю документацию для позднейшего использования или для передачи ее следующему владельцу прибора.

### Техническая безопасность

В бытовом приборе содержится незначительное количество экологически чистого, но воспламеняющегося хладагента R600a. Проследите, пожалуйста, чтобы при транспортировке или установке бытового прибора не были повреждены трубки контура, по которому циркулирует хладагент. Брызги хладагента могут воспламениться или, попав в глаза, привести к их поражению.

#### При повреждениях:

- Не подходите близко к бытовому прибору с открытым пламенем или какими-либо иными источниками воспламенения,
- хорошо проветрите помещение в течение нескольких минут,
- выключите холодильник и извлеките вилку из розетки,
- сообщите о повреждениях в сервисную службу.

Чем большее количество хладагента содержится в бытовом приборе, тем больше должно быть помещение, в котором он установлен. В слишком маленьких помещениях при утечке хладагента может образоваться горючая смесь паров хладагента с воздухом.

На каждые 8 г хладагента должен приходиться как минимум 1 м<sup>3</sup> помещения. Количество хладагента, содержащееся в Вашем бытовом приборе, приведено в фирменной табличке, расположенной внутри бытового прибора.

В случае повреждения сетевого шнура данного прибора заменяется изготовителем, сервисной службой или специалистом с соответствующей квалификацией. Неквалифицированно выполненные установка и ремонт бытового прибора могут превратить его в источник серьезной опасности для пользователя.

Ремонт производится только изготовителем, сервисной службой или специалистом с соответствующей квалификацией.

Разрешается использовать только оригинальные запчасти изготовителя. Только в отношении этих деталей изготовитель гарантирует, что они отвечают требованиям техники безопасности.

Удлинитель сетевого шнура можно приобретать только в сервисной службе.

### При эксплуатации

- Никогда не ставьте внутрь прибора какие-либо включенные электроприборы (например, нагревательные приборы, электрические мороженицы и пр.). Взрывоопасность!
- Никогда не используйте для размораживания или чистки бытового прибора пароочистители! Пар может попасть на электрические детали и вызвать короткое замыкание. Опасность поражения электрическим током!
- Иней и лед нельзя удалять с помощью предметов с острым концом или острыми краями. Тем самым Вы можете повредить трубки, по которым циркулирует хладагент. Брызги хладагента могут воспламениться или, попав в глаза, привести к их поражению.
- Нельзя хранить в холодильнике продукты в аэрозольных упаковках с горючими рабочими газами (например, баллончики с распылительной головкой) и взрывоопасные вещества. Взрывоопасность!
- Цокольную подставку, выдвижные элементы конструкции, дверцы и прочие детали нельзя использовать в качестве подножки или опоры.
- Перед тем как начать размораживание или чистку бытового прибора, извлеките вилку из розетки или выключите предохранитель. Извлекать вилку из розетки следует, взявшись за ее корпус, а не за сетевой шнур.
- Крепкие алкогольные напитки можно хранить в холодильнике лишь в плотно закрытой, установленной вертикально посуде.
- Следите за тем, чтобы на пластмассовые детали и на уплотнитель дверцы не попадали жиры или масла. Иначе они могут стать пористыми.
- Никогда не закрывайте и ничем не загораживайте вентиляционные отверстия бытового прибора.
- Использование данного прибора лицами (в т. ч. детьми) с ограниченными физическими, сенсорными или умственными способностями или с недостатком опыта разрешается только под присмотром ответственных за их безопасность лиц или после получения от них указаний, как пользоваться прибором.

## Если в доме есть дети

- Упаковку и ее составные части нельзя отдавать детям.  
Существует опасность удушья, которой дети подвергаются, закрывшись в картонной коробке или запутавшись в полиэтиленовой пленке!
- Холодильник – это не игрушка для детей!
- В случае с холодильниками, дверь которых закрывается на замок:  
храните ключ от замка в недоступном для детей месте!

## Общая информация

Этот бытовой прибор предназначен исключительно для хранения вина.

Этот прибор предназначен для использования в частном домашнем хозяйстве и в бытовых условиях.

Согласно предписаниям Директивы ЕС 2004/108/ЕС, бытовой прибор при работе не создает радиопомех.

Контур циркуляции хладагента проверен на герметичность.

Данный бытовой прибор отвечает соответствующим требованиям Предписаний по технике безопасности для электрических приборов (EN 60335-2-24).

---

## Указания по утилизации

---

### Утилизация упаковки

Весь упаковочный материал, который использовался для защиты холодильника при транспортировке, пригоден для вторичной переработки и не наносит вреда окружающей среде. Внесите, пожалуйста, и Вы свой вклад в дело защиты окружающей среды, сдав упаковку на экологичную утилизацию.

Информацию об актуальных методах утилизации Вы можете получить у Вашего торгового агента или в административных органах по месту Вашего жительства.

### Утилизация старого холодильника

Отслужившие свой срок старые бытовые холодильники нельзя рассматривать как бесполезные отходы! Благодаря экологичной утилизации из них удастся получить ценное сырье.



Этот бытовой электроприбор имеет обозначение в соответствии с указаниями Директивы ЕС 2002/96/EG относительно отслуживших свой срок электрических и электронных приборов (waste electrical and electronic equipment – WEEE). В этом документе содержатся предписания относительно правил приема и утилизации отслуживших свой срок приборов, действующих в рамках ЕС.

### Предупреждение

В случае с отслужившими свой срок холодильниками:

1. Извлеките вилку из розетки.
2. Отрежьте сетевой шнур и уберите его подальше вместе с вилкой.
3. Полки, боксы и контейнеры извлекать не следует, чтобы дети не смогли забраться внутрь холодильника!
4. Не позволяйте детям играть со старым бытовым прибором. Опасность удушья!

В холодильной установке содержится хладагент, а в изоляции бытового прибора – газы, утилизация которых должна проводиться квалифицированно. Трубки контура, по которому циркулировал хладагент, ни в коем случае не должны быть повреждены до начала утилизации.

---

## Объем поставки

---

Убедитесь в отсутствии возможных повреждений элементов при транспортировке, освободив все элементы от упаковки.

С рекламациями обращайтесь в магазин, в котором Вы приобрели прибор, или в нашу сервисную службу.

**В комплект поставки входят следующие элементы:**

- Встраиваемый прибор
- Оснащение (в зависимости от модели)
- Мешок с монтажными материалами
- Инструкция по эксплуатации
- Инструкция по монтажу
- Книжка сервисной службы
- Гарантия в приложении
- Информация о расходе электроэнергии и шумах

## Установка бытового прибора

Установка и подключение холодильника должны быть выполнены специалистом в соответствии с указаниями, приведенными в инструкции по монтажу, входящей в комплект поставки холодильника.

## Транспортировка

Холодильники такого типа очень тяжелые, при транспортировке и монтаже необходимо принимать меры против их опрокидывания.

Из-за большого веса и габаритов холодильника, для снижения опасности травмирования людей или повреждения самого холодильника, необходимо, чтобы его установкой занимались как минимум два человека.

## Место установки

Лучше всего устанавливать бытовой прибор в сухом, хорошо проветриваемом помещении. На прибор не должны попадать прямые солнечные лучи, и он не должен располагаться в непосредственной близости от таких источников тепла, как плита, радиатор отопления и пр. Если этого не удастся избежать, то необходимо воспользоваться подходящей плитой из изолирующего материала или расположить прибор таким образом, чтобы выдерживались следующие расстояния до источника тепла:

- До электрической и газовой плит: 3 см.
- До плиты, отапливаемой жидким топливом или углем: 30 см.

Пол на месте установки прибора не должен прогибаться, при необходимости его следует упрочнить.

## Температура окружающей среды и вентиляция

### Температура окружающей среды

Климатический класс прибора указан на его типовой табличке. Она показывает, в каком диапазоне температур окружающей среды можно пользоваться данным бытовым прибором.

Климатический класс	Допустимая температура окружающей среды
SN	от +10 °C до +32 °C
N	от +16 °C до +32 °C
ST	от +16 °C до +38 °C
T	от +16 °C до +43 °C

### Указание

Полная функциональность прибора обеспечена в пределах температуры окружающей среды указанного климатического класса. Если прибор климатического класса SN работает при более низкой температуре окружающей среды, то повреждения прибора можно исключить до температуры +5 °C.

## Вентиляция

Нагретый воздух должен иметь возможность беспрепятственно удаляться. Иначе холодильный агрегат должен будет работать с повышенной нагрузкой. А это повышает расход электроэнергии. Поэтому: Никогда не загораживайте и не блокируйте вентиляционное отверстие!

## Подключение бытового прибора

Установка и подключение холодильника должны проводиться квалифицированным специалистом согласно указаниям, приведенным в имеющейся в комплекте поставки инструкции по монтажу.

Транспортные крепления, фиксирующие полки холодильника, следует убирать лишь после его установки.

Наряду с национальными предписаниями законодательных органов необходимо выполнять условия подключения бытовых приборов, разработанные на местном предприятии по электро- и водоснабжению.

После установки бытового прибора следует подождать как минимум 1 час и только потом вводить его в эксплуатацию. Так как не исключено, что во время транспортировки бытового прибора содержащееся в компрессоре масло могло попасть в систему охлаждения.

Перед вводом бытового прибора в эксплуатацию в первый раз следует почистить его изнутри (смотрите раздел «Чистка бытового прибора»).

## Электроподключение

Розетка должна быть вблизи прибора и после установки прибора также находиться в свободно доступном месте.

Прибор соответствует классу защиты I. Прибор подключайте к сети переменного тока 220-240 В/50 Гц с помощью установленной надлежащим образом розетки с заземлителем. Сетевая розетка должна быть оснащена предохранителем на 10–16-А.

В случае с приборами, которые будут эксплуатироваться в неевропейских странах, необходимо проверить, чтобы значение напряжения и вид тока, приведенные на типовой табличке, совпадали с параметрами Вашей электросети. Эти данные Вы найдете на типовой табличке (см. раздел «Сервисная служба»).

### Предупреждение

Прибор нельзя ни в коем случае подключать к электронным энергосберегающим штекерам. Для использования наших бытовых приборов можно применять ведомые сетью и синусные инверторы. Ведомые сетью инверторы применяются в фотогальванических энергетических установках, которые подсоединяются непосредственно к общественной сети энергоснабжения. В изолированных условиях (напр., на кораблях или в горных приютах) без непосредственного подсоединения к общественной электросети необходимо применение синусных инверторов.

## Знакомство с бытовым прибором

Данная инструкция по эксплуатации действительна для нескольких моделей. Поэтому в рисунках не исключены некоторые отличия.

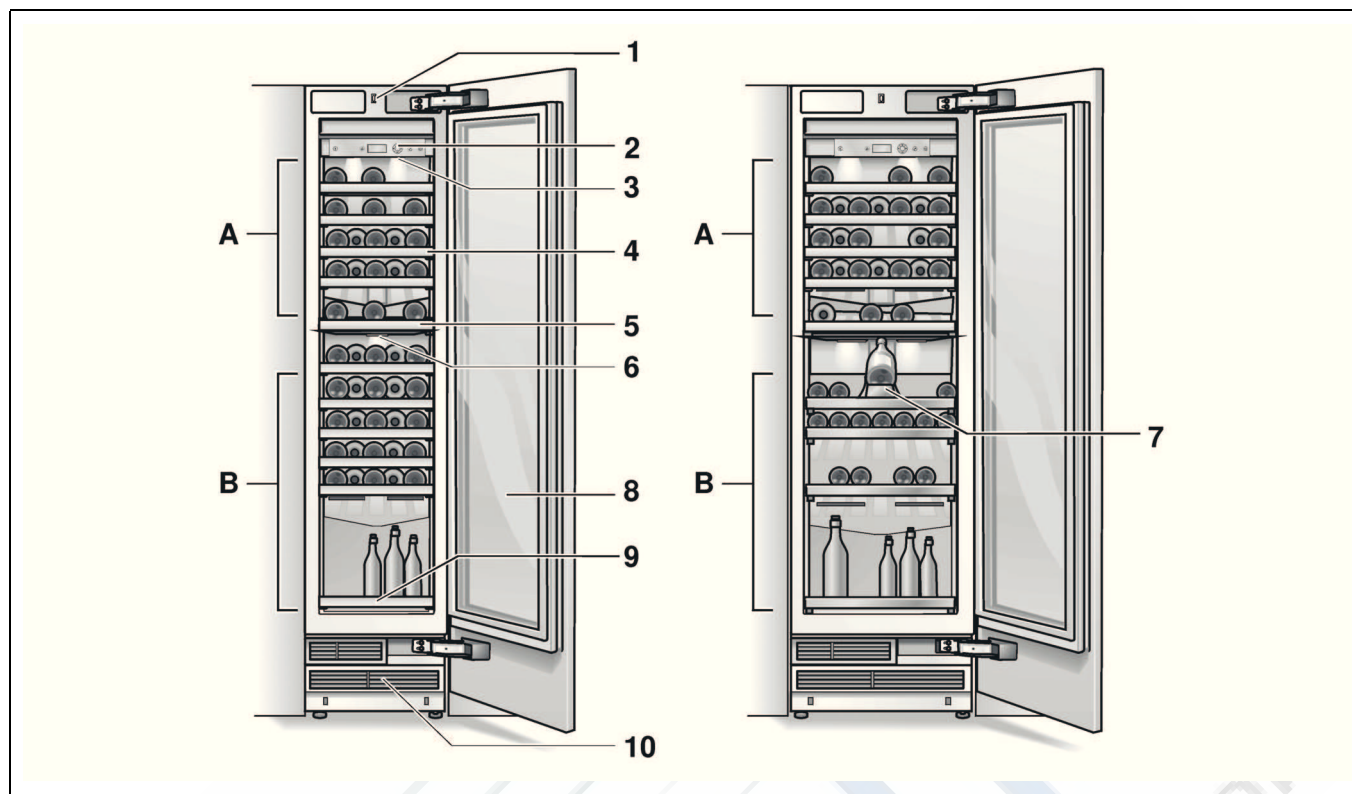

\* Не во всех моделях.

A Верхняя климатическая зона

B Нижняя климатическая зона

1 Выключатель освещения

2 Элементы управления

3 Освещение (светодиодное) с выключателями для презентационного света

4 Полка для бутылок вина

5 Перегородка

6 Освещение (Презентационное освещение)

7 \* Насадка для презентации вина

8 Стеклопанель

9 \* Вытяжная полка

10 Вентиляция

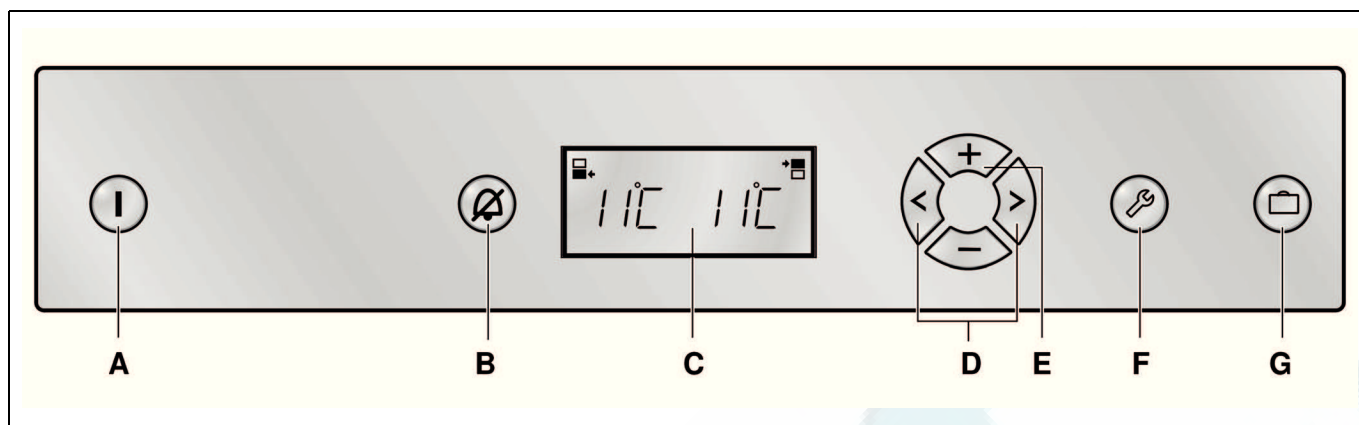
**Элементы управления****A Кнопка включения/выключения**

Главный выключатель служит для включения и выключения всего прибора.

**B Кнопка «alarm»**

Данная кнопка служит для выключения предупредительного сигнала (смотрите раздел «Предупредительная функция»).

**C Участок дисплея**

На участке дисплея выводятся значения температуры обеих климатических зон в холодильном отделении. Включенные специальные функции выводятся на участок дисплея в виде символов.

В режиме настройки (режим «setup») на участок дисплея выводятся все имеющиеся меню и установочные опции (см. раздел «Специальные функции»).

**D Кнопки выбора**

Установка температуры активируется с помощью кнопок выбора (см. раздел «Установка температуры»).

Для выбора меню в режиме настройки (см. раздел «Специальные функции»).

**E Кнопки установки +/-**

Температуру можно изменить с помощью кнопок установки (смотрите раздел «Установка температуры»).

Другие установки вводятся в режиме настройки, смотрите раздел «Специальные функции».

**F Кнопка «setup»**

С помощью этой кнопки включается и выключается режим настройки. После выключения режима настройки с помощью кнопки «Setup» проведенные изменения записываются в память системы.

**G Кнопка «Отпуск»**

Служит для включения и выключения отпускного режима (см. раздел «Специальные функции», «Отпускной режим эксплуатации»).

**Указание**

При нажатии любой из кнопок раздается звук, если в режиме настройки эта функция была включена через меню «TON».

**Символы на дисплее**

Индикация для верхней климатической зоны.



Индикация для нижней климатической зоны



Включена функция повышения влажности (см. раздел «Специальные функции», часть «Функция повышения влажности»).



Включен отпускной режим эксплуатации, смотрите информацию в разделе «Специальные функции».



В режиме настройки можно включить или выключить какую-либо функцию, смотрите информацию в разделе «Специальные функции».



На дисплее появляется предупреждение, см. раздел «Предупредительная функция».



## Включение бытового прибора

Включите прибор с помощью кнопки включения/выключения ①.

Прибор начнет производить холод. Освещение при открытой дверце включено.

## Указание для эксплуатации

После включения может пройти несколько часов, пока температура достигнет заданного уровня.

## Выбор языка сообщений

Язык сообщений можно изменить в соответствии с таблицей в разделе «Специальные функции», «Режим настройки».

Чтобы выбрать другой язык сообщений:

1. Нажмите на кнопку «setup» ②.
2. Нажимайте на кнопку выбора < или > до тех пор, пока на дисплее не появится установленный язык.
3. Нажимайте на кнопку + или - до тех пор, пока на дисплее не появится необходимый Вам язык сообщений.
4. Для записи установок в память системы, нажмите на кнопку включения/выключения режима настройки ③. На дисплее снова появится установленная температура.

## Как установить единицу измерения температуры

Значение температуры может выводиться на дисплей в градусах Цельсия (°C) или в градусах Фаренгейта (°F).

1. Нажмите на кнопку «setup» ②.  
На дисплее появится первое меню (единица измерения температуры).
2. Для переключения с градусов Фаренгейта (°F) на градусы Цельсия (°C) и наоборот нажимайте на кнопку + или -.
3. Для записи установок в память системы, нажмите на кнопку включения/выключения режима настройки ③.  
На дисплее снова появится установленная температура.

## Установка температуры

Температуру в обеих климатических зонах можно устанавливать независимо друг от друга в диапазоне от +5 °C до +20 °C.

Мы рекомендуем устанавливать температуру +11 °C.

1. Активируйте с помощью кнопки выбора > режим настройки.
2. Выберите желаемую климатическую зону.

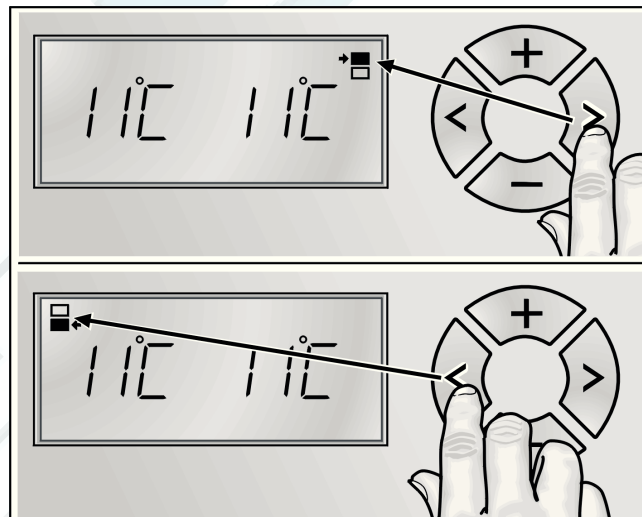

3. С помощью кнопки + (теплее) или - (холоднее) установите необходимую температуру.

## Специальные функции

Следующие специальные функции можно выбрать или вывести на дисплей:

### Режим настройки

В режиме настройки Вы можете ввести свои индивидуальные установки.

#### Включение

Нажмите на кнопку «setup» .

На дисплее появится первое меню (единица измерения температуры).

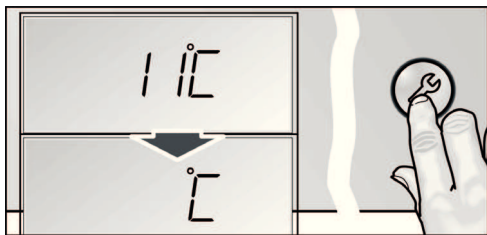

#### Выполнение установок

1. Включите режим настройки.
2. Нажмите на кнопку выбора < или >. На дисплее появится следующее меню и установка на данный момент (в основном **ON** или **OFF**).

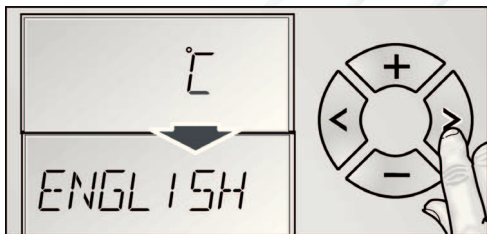

3. Нажмите на кнопку установки + или -. Установка сохраняется в памяти, если следующее меню выбрано с помощью кнопки выбора < или >.

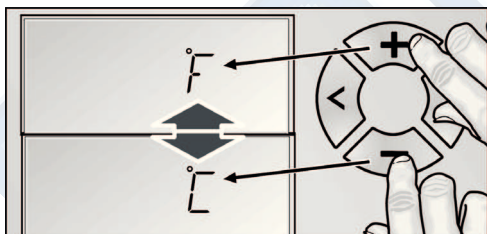

#### Выключение

Нажмите на кнопку «setup» .

Все измененные установки записываются в память системы.

#### Указание

Если в течение 20 секунд не будет нажата ни одна из кнопок, то режим настройки выключается автоматически. Все измененные установки записываются в память системы. На дисплее снова появится установленная температура.

#### Меню в режиме настройки

Можно ввести следующие установки.

Меню	Возможная установка
Единица измерения температуры	°C (градус Цельсия) °F (градус Фаренгейта)
Язык сообщений	Немецкий Английский Французский Датский Финский Греческий Голландский Итальянский Польский Португальский Норвежский Русский Шведский Испанский Турецкий Чешский
Сигнал	Включено Выключено
Humidity (Влажность) (нижняя климатическая зона)	Включено Выключено
Humidity (Влажность) (верхняя климатическая зона)	Включено Выключено

## Отпускной режим

На время своего длительного отсутствия Вы можете переключить бытовой прибор в энергосберегающий отпускной режим.

После включения отпускного режима:

- температура в обеих климатических зонах устанавливается на уровне 12 °С,
- функция Humidity выключается,
- освещение выключается.

### Включение

Нажмите на кнопку «Отпуск» ⊖.

На дисплее появится **VACATION**.

### Выключение

Нажмите на кнопку «Отпуск» ⊖.

Снова будут активизированы предыдущие установки и значения температуры.

## Спящий режим

При включении спящего режима следующие установки выключаются:

- Акустический сигнал
- Внутреннее освещение
- Сообщения на участке дисплея
- Интенсивность подсветки участка дисплея снижается
- Кнопки блокируются

### Включение

1. Нажмите на кнопку установки **+** и удерживайте ее в нажатом положении.
2. Нажмите на кнопку «Отпуск» ⊖.
3. Нажмите на кнопку установки **+** и удерживайте ее в нажатом положении в течение последующих 3 секунд.  
На дисплее мигает символ **VACATION** и выведено сообщение **RESTMODE**.

### Выключение

Нажмите на кнопку «Отпуск» ⊖.

Снова будут активизированы предыдущие установки и значения температуры.

## Функция повышения влажности

Влажность воздуха в обеих климатических зонах можно повышать независимо друг от друга.

### Включение

1. Нажмите на кнопку «setup» ⊗.

2. Нажимайте на кнопку выбора **>** до тех пор, пока на дисплее не появится **HUMIDITY** и актуальная установка (**ON/OFF**) для соответствующей климатической зоны.

3. Для изменения установки нажмите на кнопку **+**.

4. Нажмите на кнопку «setup» ⊗, чтобы ввести в память установку.

На дисплее появится **HUMIDITY**.

### Выключение

1. Нажмите на кнопку «setup» ⊗.

2. Нажимайте на кнопку выбора **>** до тех пор, пока на дисплее не появится **HUMIDITY** и актуальная установка (**ON/OFF**) для соответствующей климатической зоны.

3. Для изменения установки нажмите на кнопку **-**.

4. Нажмите на кнопку «setup» ⊗, чтобы ввести в память установку.

На участке индикации гаснет **HUMIDITY**.

## Предупредительная функция

### Выключение предупредительного звукового сигнала

Нажмите на кнопку «alarm» ⊗, чтобы отключить предупредительный сигнал.

## Предупредительный сигнал при открытой дверце

Предупредительный сигнал при открытой дверце включается, если дверца прибора остается открытой дольше трех минут. После закрывания двери предупредительный сигнал выключается.

## Полезный объем

Данные, касающиеся полезного объема, Вы сможете найти, внутри своего бытового прибора на типовой табличке (смотрите раздел «Служба сервиса»).

## Размещение бутылок

### Пример для размещения

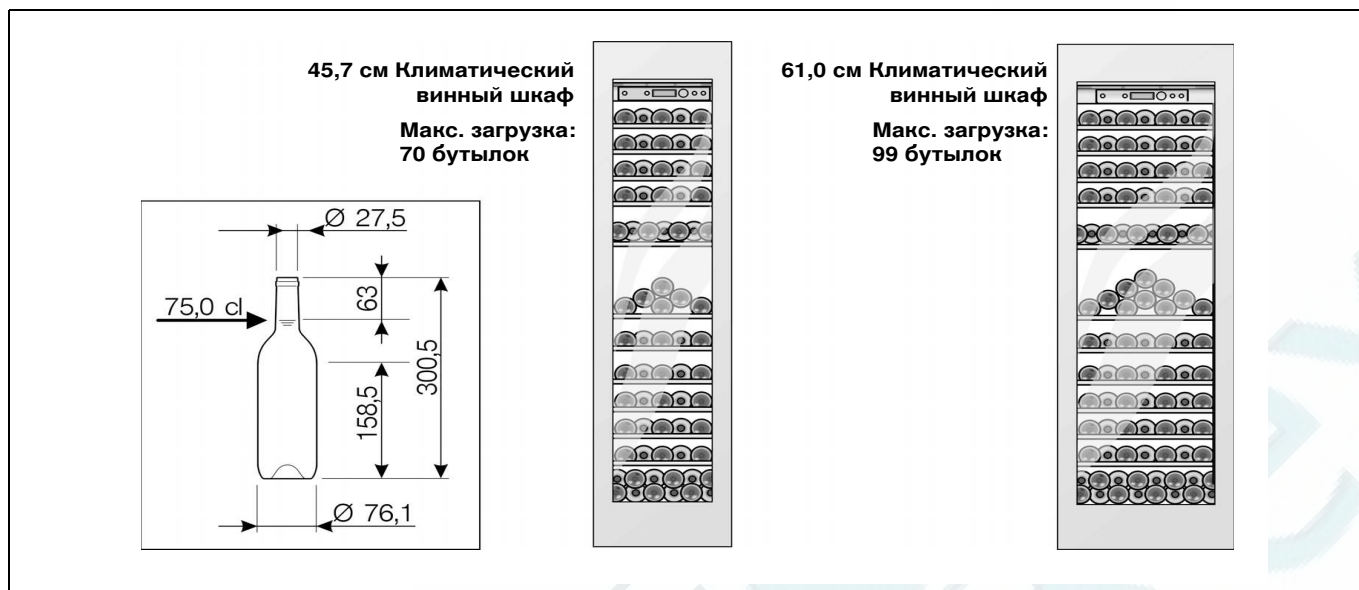

## Практические советы по хранению вина

- Вина в бутылках следует хранить в холодильном отделении обязательно в распакованном виде – ни в коем случае не в ящиках или картонных коробках.
- Старые бутылки должны храниться таким образом, чтобы их пробки постоянно смачивались вином. Между пробкой и вином ни в коем случае не должен образоваться воздушный зазор.
- Открытые полки для бутылок особенно хорошо подходят для их хранения, так как циркуляция воздуха не нарушается. В результате содержащаяся в воздухе влага, которая осаждается на бутылках в виде конденсата, снова быстро испаряется.
- Перед употреблением красное вино следует медленно нагреть до питьевой температуры: например, розовое вино следует поставить на стол примерно за 2-5 часов до употребления, красное – примерно за 4-5 часов, тогда оно будет нагрето до температуры, благоприятной для питья. Белое вино, напротив, подается из холодильника прямо на стол. Игристые вина и шампанское следует перед употреблением немного охладить в холодильнике.
- Обратите внимание на то, что вина следует охлаждать немного ниже, чем их идеальная температура для подачи на стол потому, что налитое в бокал вино сразу же нагреется!

## Температура, благоприятная для питья

Правильно подобранная температура охлаждения подаваемого на стол вина определяет его вкус и, тем самым, то удовольствие, которое Вы получите от его питья.

Мы рекомендуем подавать вино на стол охлажденным до следующей температуры, благоприятной для питья:

Вид вина	Температура, благоприятная для питья
Бордо красное в больших бутылках	18 °С
Красное «Côtes du Rhône»/«Barolo»	17 °С
Бургундское красное в больших бутылках/Бордо красное	16 °С
Портвейн	15 °С
Молодое красное «Бургундское»	14 °С
Молодые красные вина	12 °С
Молодое «Божоле»/ Все белые вина с низким содержанием остаточных сахаров	11 °С
Старые белые вина/ Chardonnay	10 °С
Шерри	9 °С
Молодые белые вина, начиная с позднего сбора	8 °С
Белые вина «Loire»/ «Entre-deux-Mers»	7 °С

## Специальное оснащение

### Извлечение полок

Вы можете по мере надобности извлекать или варьировать полочки внутри.

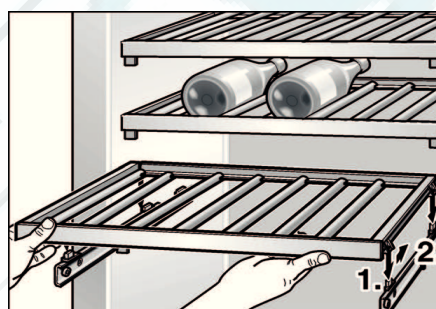
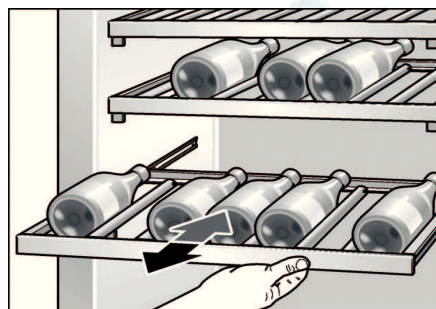

### Вытяжная полка

\* Не во всех моделях.

Для хранения бутылок с вином в вертикальном положении:

1. Извлеките обе нижних полки из нижней климатической зоны.
2. Вставьте вытяжную полку (опциональная принадлежность) в самые нижние направляющие.

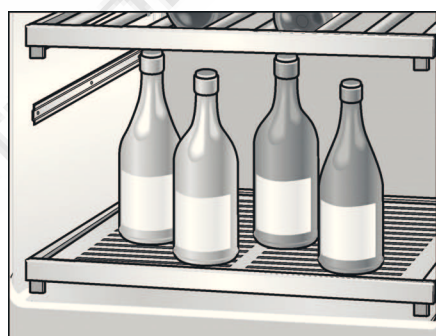

## Насадка для презентации вина

\* Не во всех моделях.

Вы можете по мере надобности извлекать или варьировать насадку.

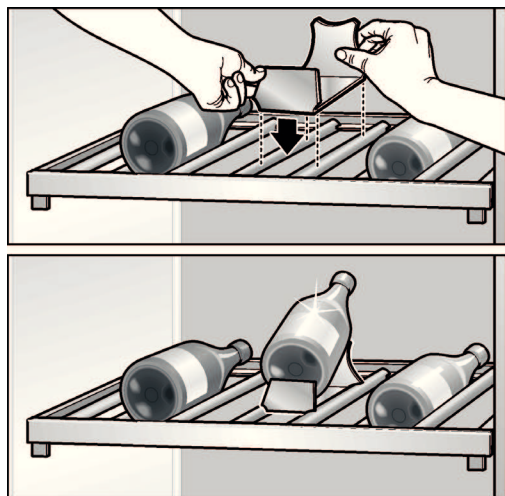

## Дверной замок

\* Не во всех моделях.

В качестве принадлежности предлагается дверной замок, при помощи которого климатический винный шкаф можно закрыть.

Дверной замок можно приобрести в сервисной службе (см. раздел «Служба сервиса») или в фирменном магазине компании «GAGGENAU».

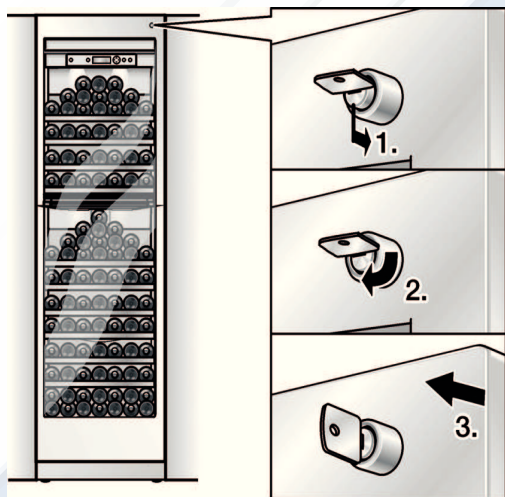

## Выключение прибора и вывод его из эксплуатации

### Выключение бытового прибора

Нажмите кнопку  включения/выключения.

Холодильный агрегат и освещение выключаются.

### Вывод прибора из эксплуатации

Если Вы не будете пользоваться прибором в течение продолжительного времени:

1. Выключите прибор.
2. Извлеките вилку из розетки или выключите предохранитель.
3. Проведите чистку прибора.
4. Оставьте дверцу прибора открытой.

## Размораживание

Размораживание проводится автоматически.

## Чистка прибора

### Внимание

- Не использовать средства для чистки и растворители, содержащие песок, хлорид или кислоты.
- Не использовать абразивные и царапающие губки. На металлических поверхностях может появиться коррозия.
- Никогда не мыть полки и контейнеры в посудомоечной машине. Детали могут деформироваться!

Поступайте следующим образом:

1. Выключить прибор перед чисткой.
2. Извлечь вилку из розетки или выключить предохранитель.
3. Чистить прибор мягкой тряпочкой и теплой водой с небольшим количеством моющего средства с нейтральным pH. Мыльная вода не должна попадать в систему освещения.
4. Уплотнитель дверцы протереть только чистой водой и затем тщательно вытереть насухо.
5. После чистки снова подключить прибор к электросети и включить его.

## Специальное оснащение

Для чистки все передвижные элементы прибора вынимаются (смотрите раздел «Специальное оснащение»).

## Неприятные запахи

При появлении неприятных запахов:

1. Выключите бытовой прибор.
2. Извлеките из холодильника все продукты питания.
3. Проведите чистку бытового прибора изнутри (смотрите раздел «Чистка бытового прибора»).
4. Почистите все упаковки.
5. Снова включите прибор.
6. Через 24 часа проверьте, не появились ли неприятные запахи снова.
7. Поменяйте фильтр для удаления запаха (см. раздел «Замена угольного фильтра»).

## Замена угольного фильтра

Запасной фильтр Вы можете приобрести у Вашего торгового агента.

1. Откройте держатель фильтра.

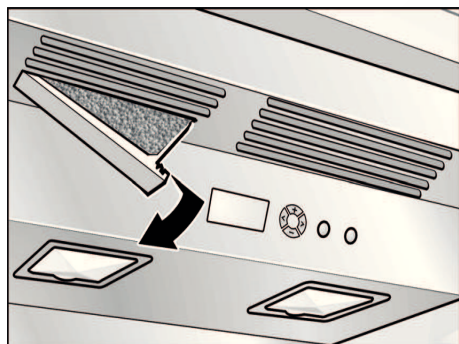

2. Извлеките использованный фильтр и вставьте новый.

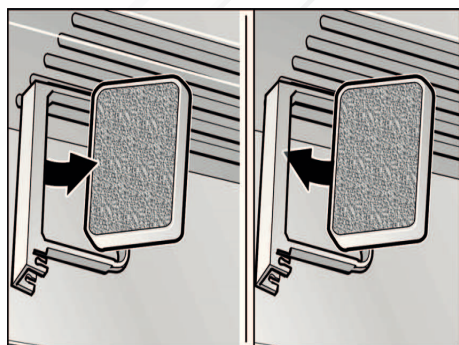

3. Закройте держатель фильтра.

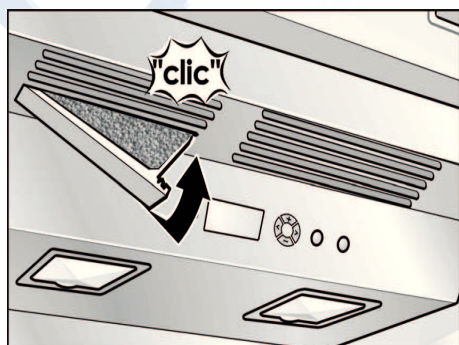

## Освещение (на светодиодах)

Ваш холодильник оснащен системой освещения на светодиодах, которая не нуждается в техобслуживании.

Ремонт освещения данного типа должен проводиться лишь силами специалистов уполномоченного сервисного центра или квалифицированными специалистами, имеющими на это разрешение.

## Презентационное освещение

В целях презентации внутреннее освещение для верхней и нижней климатической зоны можно включать независимо друг от друга в постоянном режиме.

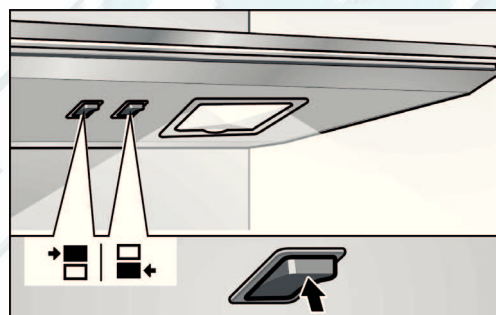

Если презентационное освещение включено, то свет продолжает гореть и при закрытой дверце. В результате бутылки с вином на презентационной подставке выглядят сквозь стеклянную дверцу особенно эффектно.

Если презентационное освещение выключено с помощью выключателя, то оно светится только при открытой дверце.

## Как экономить электроэнергию

- Бытовой прибор следует установить в сухом, хорошо проветриваемом помещении! Он не должен стоять на солнце или поблизости от источника тепла (например, радиатора отопления, электроплиты). При необходимости воспользуйтесь плитой из изолирующего материала.
- Никогда не загораживайте вентиляционные отверстия прибора.
- Теплые напитки сначала охладить, затем ставить в прибор.
- Закрывайте двери прибора как можно быстрее.
- Порядок размещения элементов оснащения не влияет на потребление электроэнергии прибором.

## Рабочие шумы

### Обычные шумы

#### Гудение

Работают двигатели (напр., холодильные агрегаты, вентилятор).

#### Бульканье или жужжание

Хладагент течет по трубам.

#### Щелчки

Включаются или выключаются двигатель, выключатель или магнитные клапаны.

### Как избежать посторонних шумов

#### Холодильник стоит неровно

Выровняйте, пожалуйста, холодильник с помощью ватерпаса. Отрегулируйте по высоте винтовые ножки холодильника или подложите что-нибудь под него.

#### Холодильник «зажат»

Отодвиньте, пожалуйста, холодильник от стоящей рядом мебели или других бытовых приборов.

#### Шатающиеся или заклинившие боксы или полки

Проверьте, пожалуйста, как установлены съемные детали и, при необходимости, расположите их правильно.

#### Бутылки или прочие емкости прикасаются друг к другу

Немного отодвиньте, пожалуйста, бутылки или емкости друг от друга.



## Самостоятельное устранение мелких неисправностей

Прежде чем вызвать Службу сервиса:

проверьте, не сможете ли Вы устранить неполадки самостоятельно с помощью приведенных ниже рекомендаций.

Вам придется оплачивать вызов специалистов Службы сервиса для консультации самостоятельно – даже во время гарантийного периода!

### Морозильный шкаф

Неисправность	Возможная причина	Устранение
Холодильник не производит холод.	Холодильник выключен.	Нажмите кнопку включения/выключения.
	Отключение электроэнергии.	Посмотрите, есть ли электроэнергия.
Освещение не функционирует.	Выключен предохранитель.	Проверьте предохранитель.
Дисплей не светится.	Штепсельная вилка плохо воткнута в розетку.	Проверьте, хорошо ли вставлена вилка в розетку.
Холодильный агрегат включается все чаще и на все более продолжительное время.	Слишком часто открывались дверцы бытового прибора.	Не открывайте бытовой прибор без надобности.
	Закрыты вентиляционные отверстия.	Уберите мешающие предметы.
Освещение (на светодиодах) не функционирует.	Перегорела светодиодная лампа.	Обратитесь в Службу сервиса.
	Выключатель освещения заклинило.	Попробуйте подвигать выключатель.
Дисплей показывает «E.».	Электроника установила ошибку.	Обратитесь в Службу сервиса.
Дисплей показывает «LOWPOWER».	Имеющееся в сети напряжение ниже допустимого граничного значения.	Как только напряжение в сети достигает заданного значения, предупредительное сообщение гаснет. Если предупредительное сообщение остается на дисплее продолжительное время, то сообщите об этом на предприятие по энергоснабжению Вашего района.
На участке дисплея высвечивается «HIGHVOLT».	Существующее напряжение в сети превышает допустимую предельную величину.	Как только напряжение в сети достигает заданного значения, предупредительное сообщение гаснет. Если предупредительное сообщение не гаснет продолжительное время, сообщить об этом на предприятие по энергоснабжению.

## Сервисная служба

Адрес и телефон ближайшего сервисного центра Вы найдете в сопроводительной документации. При обращении в сервисную службу назовите, пожалуйста, номер изделия (E-Nr.) и заводской номер (FD-Nr.) Вашего прибора.

Эти данные Вы найдете на типовой табличке.

Помогите, пожалуйста, избежать ненужных выездов специалистов, правильно указав заводской номер и номер изделия. Тем самым Вы предотвратите связанные с этим расходы.

## Заявка на ремонт и консультация при неполадках

Контактные данные всех стран Вы найдёте в приложенном списке сервисных центров.

